

L型 縁塊

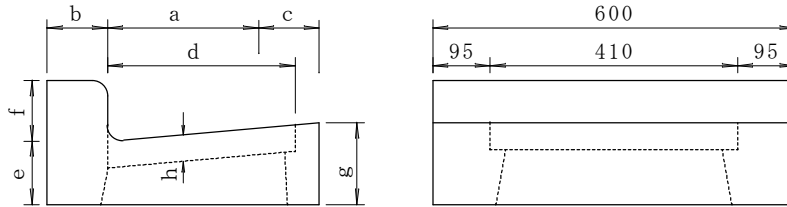

寸法表

呼び名	寸法 (mm)								参考重量 (kg)
	a	b	c	d	e	f	g	h	
縁塊250A	250	100	-	210	75	100	100	32	45
縁塊250B			100	310	105		135	44	64
縁塊300	300						140		74

異形 甲 参考重量 25kg

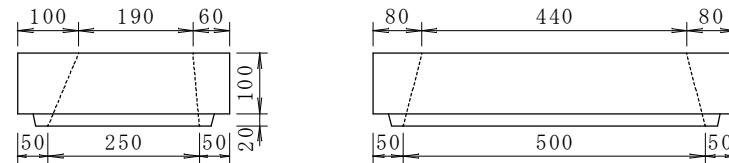

異形 乙 参考重量 45kg

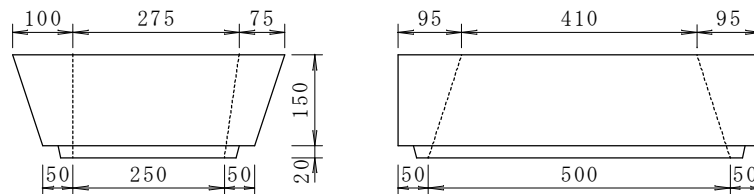

側塊 3号 参考重量 21kg

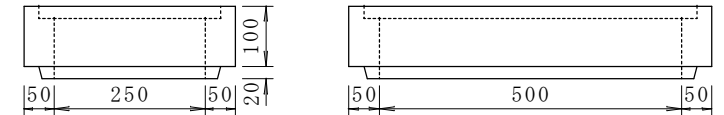

側塊 2号 参考重量 30kg

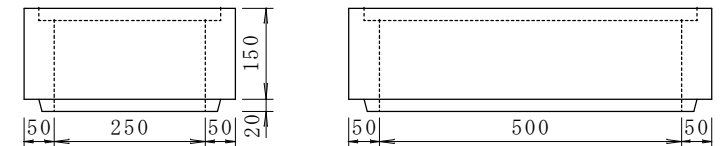

側塊 1号 参考重量 81kg

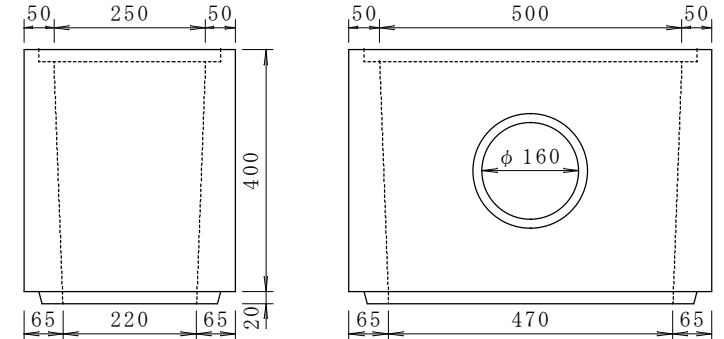

底塊 参考重量 31kg

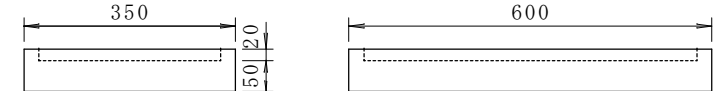

会 社 名

図 面 名 称

製 図 年 月 日

製 図

照 査

正 (株) 桑原コンクリート工業

D L 型集水桝