

L型縁塊乗入

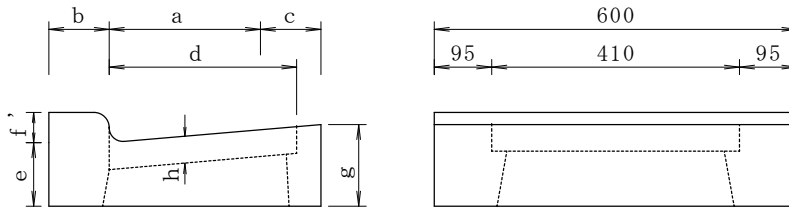

寸法表

呼び名	寸法 (mm)								参考重量 (kg)
	a	b	c	d	e	f'	g	h	
縁塊250A乗入	250	100	-	210	75	50	100	32	41
縁塊250B乗入			100	310	105		135	44	56
縁塊300乗入	300						140		66

異形甲 参考重量 25kg

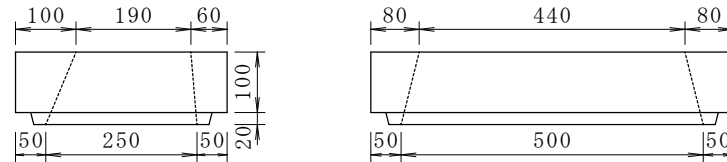

異形乙 参考重量 45kg

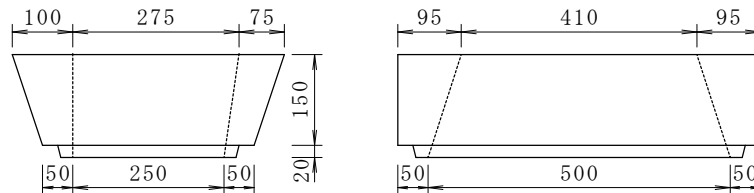

側塊3号 参考重量 21kg

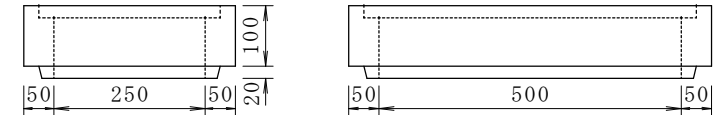

側塊2号 参考重量 30kg

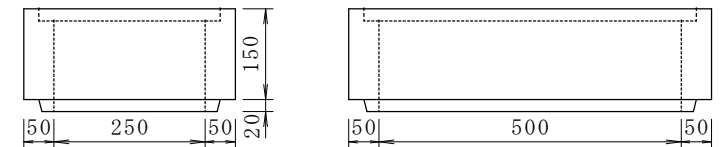

側塊1号 参考重量 81kg

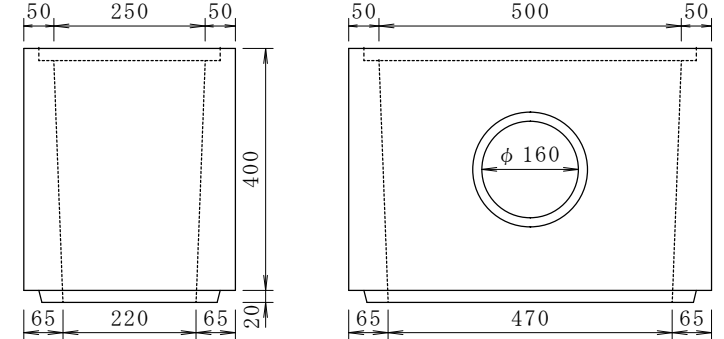

底塊 参考重量 31kg

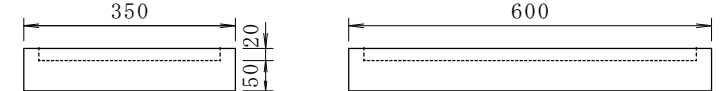

会社名

図面名称

製図年月日

製図

照査

 (株)桑原コンクリート工業

DL型集水柵乗入